

**EURAST**

lavavasos-lavacopas-lavavajillas  
laveverres-lavetasses-lavevaisselle  
glasswashers and dishwashers  
Gläser-und Geschirrspülmaschinen  
glazenspoelmachines en vaatwassers  
lavabicchieri-lavatazze-lavastoviglie

LAVAVAJILLAS

E-25

E-45

**- serie EINA -**

cestas cuadradas - panier carré - cesto quadrato  
square basket - fixer korb - vierkante korb

**PIEZAS DE RECAMBIO  
PIECES DETACHEES  
PEZZI DI RICAMBIO  
SPARE PARTS  
ERSATZTEILE  
ONDERDELEN**

=====  
01 . 02 . 1990  
=====

EURAST

- serie EINA -

cestas cuadradas - panier carré - cesto quadro  
square basket - fixer korb - vierkante korb

pág. 1

ref. código modelo

1	2S----4S	C6791019 - CIERRE PUERTA E2S
10	2S----4S	29560859 - CAMARA DE AIRE E2S
11	2S----4S	29560869 - JUNTA 38 x 25 x 2,5 E2S
12	2S----4S	29540019 - TUERCA CAMARA AIRE E2S
13	2S----4S	29560879 - JUNTA FIJACION RACORD PRESOSTATO 24 x 12 x 2
14	2S----4S	29560889 - RACORD PRESOSTATO E2S
15	2S----4S	C6460199 - BRIDA TUBO A PRESOSTATO 7 x 11,5 E2S
16	2S----4S	29560899 - TUBO A PRESOSTATO E2S
20	2S----- -----4S	29340019 - EJE BISAGRA PUERTA E2S 29540029 - EJE BISAGRA PUERTA E4S
21	2S----4S	C1260559 - ARANDELA EJE PUERTA E2S
30 (	2S----- -----4S	29390029 - TAPON NIVEL CUBA E2S 29590039 - TAPON NIVEL CUBA E4S
31	2S----- -----4S	29390039 - DESAGUE CUBA E2S 29590049 - DESAGUE CUBA E4S
32	2S----- -----4S	C6690329 - JUNTA DESAGUE CUBA 31,34 x 3,53 E2S C6690339 - JUNTA DESAGUE CUBA 42,52 x 2,65 E4S
33	2S----- -----4S	29390049 - TUERCA DESAGUE CUBA 1"W E2S 29590059 - TUERCA DESAGUE CUBA 1" 1/4 W E4S
34	2S----- -----4S	C6460209 - BRIDA DESAGUE CUBA 25 x 40 E2S C6460219 - BRIDA DESAGUE CUBA 30 x 50 E4S
35	2S----- -----4S	29390059 - MANGUITO DESAGUE CUBA E2S 29590069 - MANGUITO DESAGUE CUBA E4S
36	2S----- -----4S	29390069 - CODO 90° DESAGUE E2S 29590079 - CODO 90° DESAGUE E4S
37	2S----4S	29590089 - CONJUNTO TUBO DESAGUE E2S
38	-----4S	29590099 - TETINA 1" x 25 mm. E4S
40	2S----4S	29590109 - PATA LAVAVAJILLAS E2S

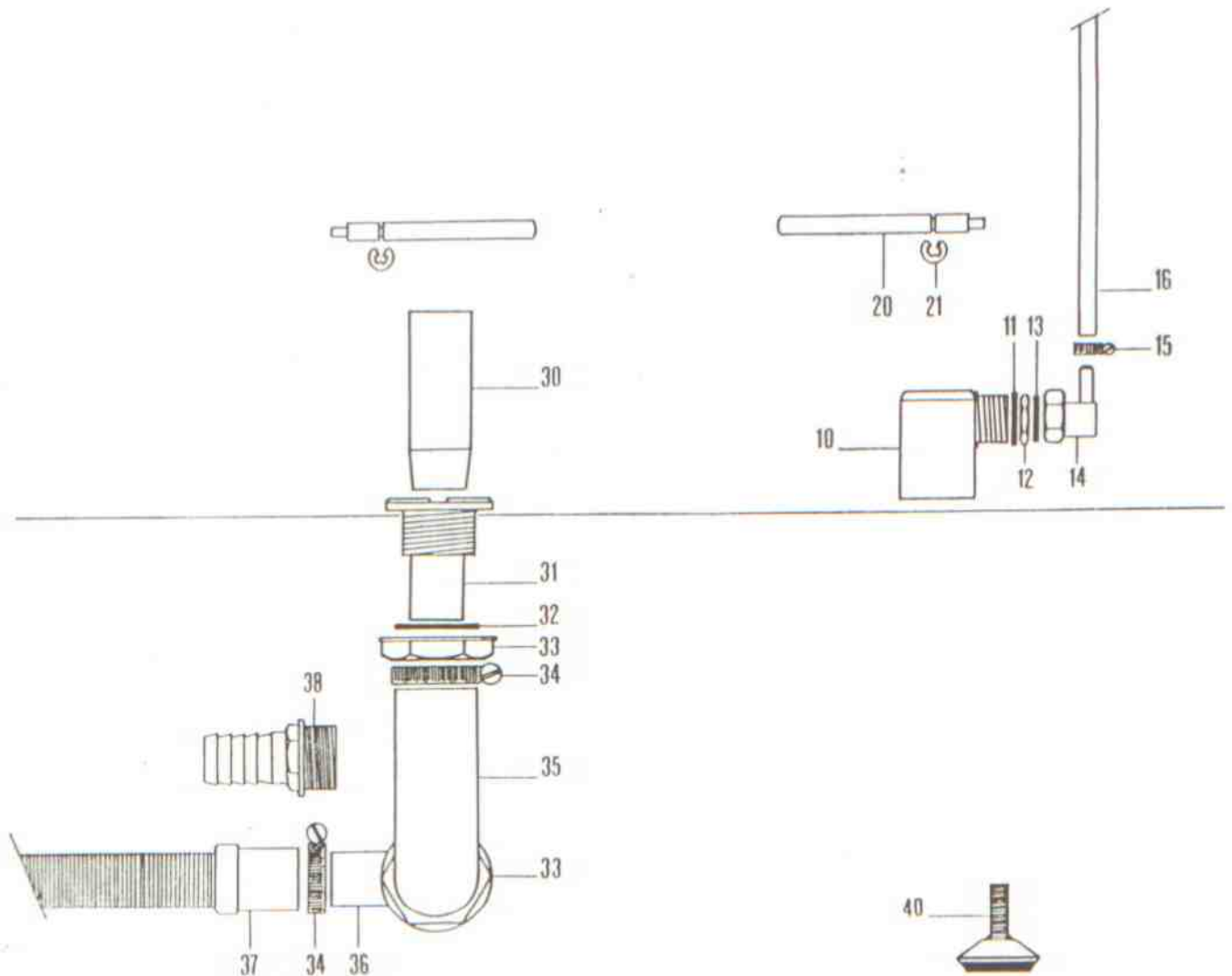
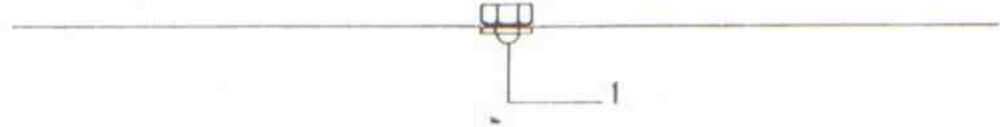

EURAST

- serie EINA -

cestas cuadradas - panier carré - cesto quadro  
square basket - fixer korb - vierkante korb

ref. código modelos

1		2S-----	29540119	- TUERCA FIJACION FILTRO E4S
2		2S-----	29560129	- FILTRO DE E4S
3		2S-----	29550139	- FIJACION FILTRO E4S
4		2S-----	29590149	- BOCA DE ASPIRACION
5		2S-----	C6690349	- JUNTA DESAGUE CUBA 42,52 x 2,65
6		2S-----	29590059	- TUERCA DESAGUE CUBA 1" 1/4
7		2S-----	C6460229	- BRIDA 30 x 50
8		2S-----	29390219	- MANGUITO DE ASPIRACION 90°
9		2S-----	C6460239	- BRIDA 25 x 40
10		2S-----	293M0089	- BOMBA HPO, 50 240V 50Hz
11		2S-----	29360179	- JUNTA ESTAQUEIDAD BOMBA
12		2S-----	29390189	- TURBINA BOMBA
13		2S-----	29320199	- JUNTA EJE BOMBA
20	S	2S-----	29570199	- TORRETA SUPERIOR
21		2S-----	C1160469	- TUERCA INOX D= 5
22		2S-----	C1260549	- ARANDELA INOX D=5
23		2S-----	C1063209	- TORNILLO INOX M-5 X 12
24		2S-----	C6460249	- BRIDA 25 x 40
25		2S-----	29590209	- TUBO DE GOMA 25 x 32
26	S	2S-----	29540219	- TUBO CONDUCCION AGUA
27		2S-----	C6460259	- BRIDA 16 x 25
28		2S-----	29390079	- TUBO DE GOMA 18x24
40		2S-----	293M0049	- CONJUNTO MOLINILLO SUPERIOR E2S
41		2S-----	29540589	- TORNILLO FIJACION MOLINILLO E4S
42		2S-----	29570229	- CUERPO CENTRAL MOLINILLO SUPERIOR
43		2S-----	29590239	- INYECTOR DE LAVADO
44		2S-----	29590249	- TAPON EXTREMO MOLINILLO
45		2S-----	C6690359	- JUNTA 12 x 1,75
46		2S-----	C1069073	- TORNILLO INYECTOR E2S
50		2S-----	293M0059	- MOLINILLO INFERIOR
51		2S-----	29390089	- DISTANCIADOR SOPORTE MOLINILLO
52		2S-----	29340099	- CRUZ CENTRAGE MOLINILLO E2S
53	I	2S-----	29340109	- COLUMNA SOPORTE
54		2S-----	29360209	- JUNTA 30 x 42 x 3
55	SF	2S-----	29390119	- TORRETA INFERIOR
56		2S-----	C6460239	- BRIDA 25 x 40
57		2S-----	29390129	- CODO GOMA 180°

EURAST

- serie EINA -

cestas cuadradas - panier carré - cesto quadro  
square basket - fixer korb - vierkante korb

pág. 2

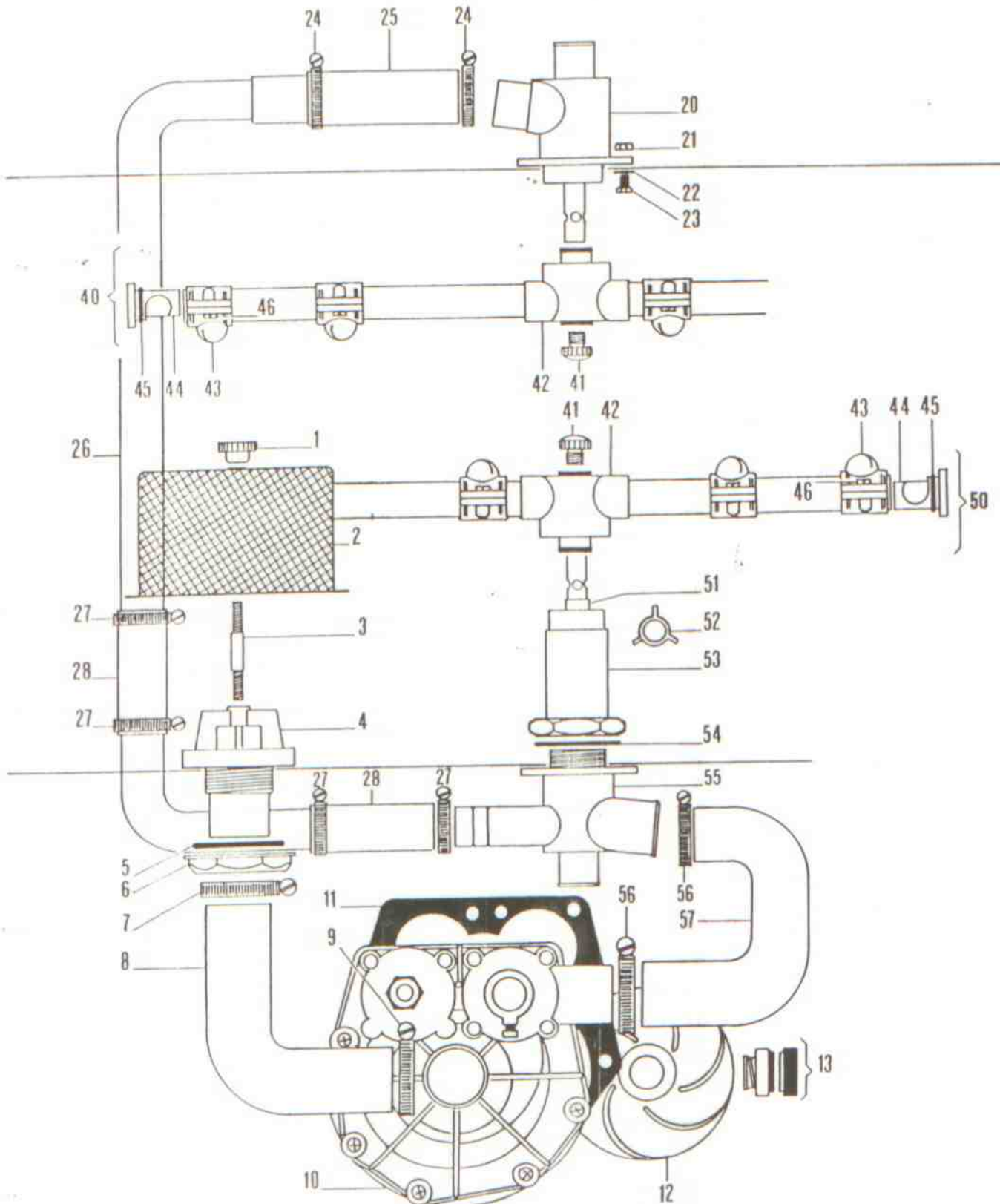

EURAST

- serie EINA -

cestas cuadradas - panier carré - cesto quadro  
square basket - fixer korb - vierkante korb

pág. 3

ref. código modelo

1	-----4S	29540119	- TUERCA FIJACION FILTRO E4S
2	-----4S	29560129	- FIJACION CUBA E4S
3	-----4S	29555139	- SEPARADOR FIJACION FILTRO E4S
4	-----4S	29590149	- BOCA DE ASPIRACION E4S
5	-----4S	C6690369	- JUNTA 47,29 x 2,62
6	-----4S	29590159	- TUERCA 1" $\frac{1}{2}$
7	-----4S	C6460279	- BRIDA 40 x 60
8	-----4S	29590169	- MANGUITO ASPIRACION 90°
10	-----4S	295M0129	- BOMBA HP 0,75 V240 50Hz
	-----4S	295M0119	- BOMBA HP 0,75 V240 60Hz
11	-----4S	29590179	- JUNTA ESTANQUEIDAD BOMBA
12	-----4S	29590189	- TURBINA BOMBA
13	-----4S	29320199	- JUNTA EJE BOMBA
20	-----4S	29570199	- TORRETA SUPERIOR
21	-----4S	C1160469	- TUERCA INOX D=5
22	-----4S	C1260549	- ARANDELA INOX D=5
23	-----4S	C1063209	- TORNILLO INOX M-5 x 12
24	-----4S	C6460249	- BRIDA 25 x 40
25	-----4S	29590209	- TUBO DE GOMA 25 x 32
26	-----4S	29590809	- TETINA
27	-----4S	29590819	- REDUCTOR M/H
28	-----4S	29590919	- MANGUITO CONDUCCION AGUA
40	-----4S	295M0109	- CONJUNTO MOLINILLO SUPERIOR E4S
41	-----4S	29540589	- TORNILLO FIJACION MOLINILLO E4S
42	-----4S	29570299	- CUERPO CENTRAL MOLINILLO SUPERIOR
43	-----4S	29590239	- INYECTOR DE LAVADO
44	-----4S	29590249	- TAPON EXTREMO MOLINILLO
45	-----4S	C6690359	- JUNTA 12 x 1,75
46	-----4S	C1069073	- TORNILLO INYECTOR E2S
50	-----4S	29550259	- TAPON MOLINILLO INFERIOR E4S
51	-----4S	29540269	- MOLINILLO INFERIOR DE LAVADO
52	-----4S	29590279	- JUNTA TORRETA LAVADO E4S
53	-----4S	29550289	- TORRETA DE LAVADO
54	-----4S	29590299	- COLUMNA INFERIOR
55	-----4S	29590309	- JUNTA COLUMNA INFERIOR 138 x 65 x 3
60	-----4S	29590319	- TORRETA INFERIOR
61	-----4S	29590329	- CODO 90° DE NYLON
63	-----4S	C6460289	- BRIDA 32 x 50
64	-----4S	29590339	- MANGUITO SALIDA BOMBA
65	-----4S	C1065349	- TORNILLO INOX M-8 x 40
66	-----4S	29560829	- ARANDELA NYLON D= 8
67	-----4S	C1260183	- ARANDELA CINCADA D=8
68	-----4S	C1160473	- TUERCA CINCADA M-8 x 1,25

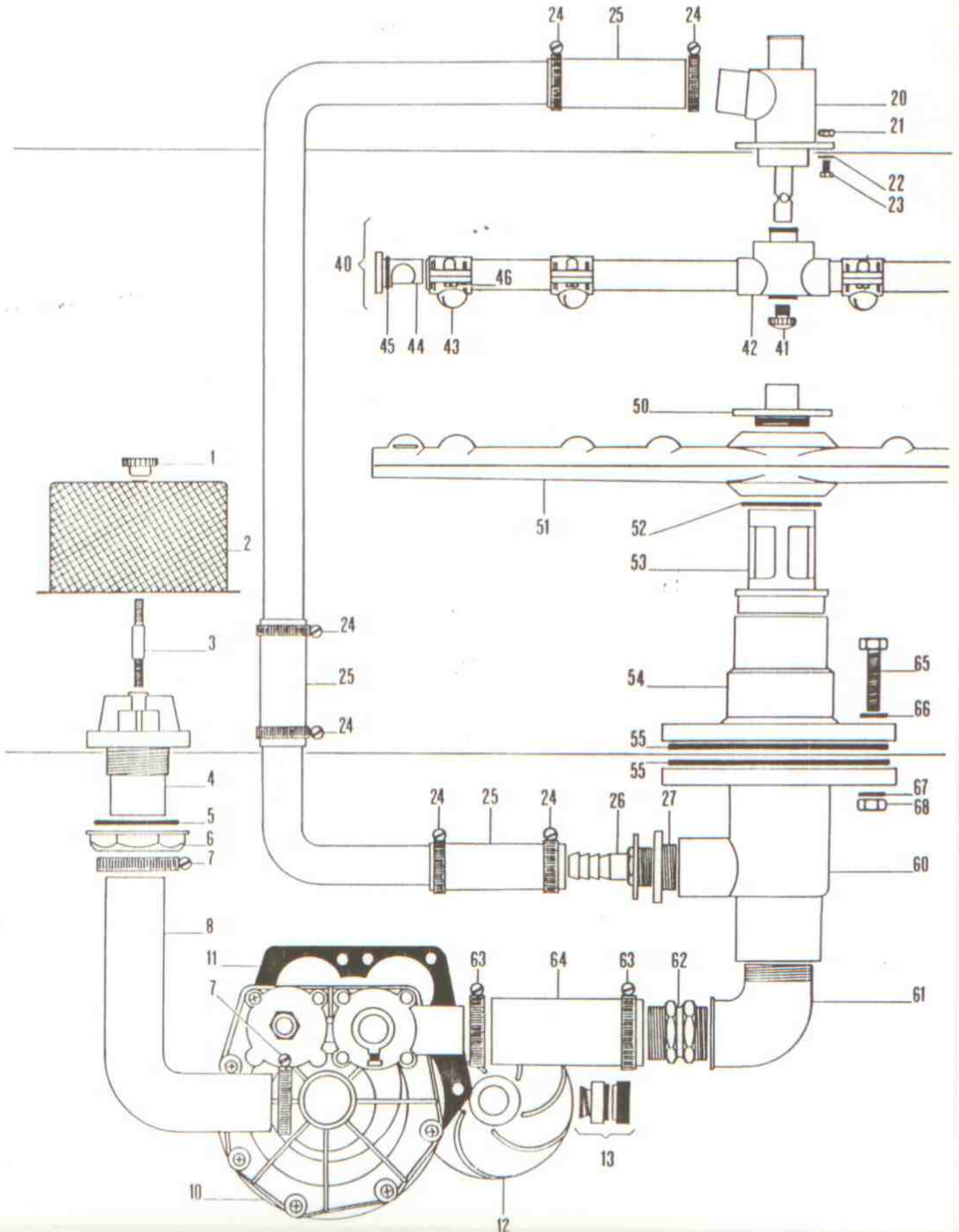

EURAST

- serie EINA -

cestas cuadradas - panier carré - cesto quadro  
square basket - fixer korb - vierkante korf

- Ref. - Art. No. modelos

4	25-----	29330242	- TAPON CIEGO CROMADO H 1/2"
5	25-----	29360229	- JUNTA DE GOMA SP.4 D= 18
6	25-----	29530362	- CONTRATUERCA CROMADA 1/2"
7	25-----	C6690379	- JUNTA 20,22 x 3,53
9	25-----	29340239	- BOILER MONOFASICO E2S
10	25-----	29590389	- JUNTA DE AMIANTO 12x8x2 PLANA
11	25-----	C1065359	- TUERCA INOX 8x10
30	25-----	295M0099	- CONJUNTO DOSIFICADOR ABRILLANTADOR
31	25-----	29550399	- RACORD SALIDA DOSIFICADOR E2S
32	25-----	29550409	- BICONO SALIDA DOSIFICADOR
33	25-----	29550419	- PORTA RACORD SALIDA DOSIFICADOR
34	25-----	29580429	- JUNTA KLINGERIT DOSIFICADOR E2S
35	25-----	29590439	- MEMBRANA DOSIFICADOR
36	25-----	29590449	- RACORD SEGUNDA VALVULA ANTIRETORNO
37	25-----	29590459	- BASE CONEXION TUBO ENTRADA ABRILLANTADOR
38	25-----	29590469	- TUERCA ENTRADA DOSIFICADOR E2S
39	25-----	29590479	- VALVULA ANTIRETORNO
40	25-----	29590489	- DEPOSITO ABRILLANTADOR
41	25-----	29590499	- TUBO DE ASPIRACION
42	25-----	29590509	- TUBO INYECCION ABRILLANTADOR
43	25-----	29550519	- TUERCA FIJACION TUBO
50	25-----	295M0059	- TUBO CONEXION RED AGUA 1,5 mt
51	25-----	29590529	- JUNTA 24 x 12 x 2
52	25-----	29520539	- ELECTROVALVULA 2 VIAS 240 V
53	25-----	C6460299	- BRIDA DE 10 x 16
54	25-----	29590549	- TUBO CONDUCCION AGUA
55	25-----	29590559	- CONEXION EN CRUZ
56	25-----	29590569	- CODO GOMA M/H 1/8"
57	25-----	29590579	- TETINA PARA TUBO 1/8" x 10
60	25-----	293M0069	- MOLINILLO INFERIOR DE ACLARADO
61	25-----	29340139	- TUBO INTERIOR TORRETA INFERIOR
62	25-----	29540589	- TORNILLO FIJACION MOLINILLO
63	25-----	29570229	- CUERPO CENTRAL MOLINILLO
64	25-----	29390149	- INYECTOR DE ACLARADO
65	25-----	29340159	- TAPON EXTREMO MOLINILLO
80	25-----	293M0079	- CONJUNTO MOLINILLO SUPERIOR
81	25-----	29540599	- TUBO INTERIOR TORRETA SUPERIOR



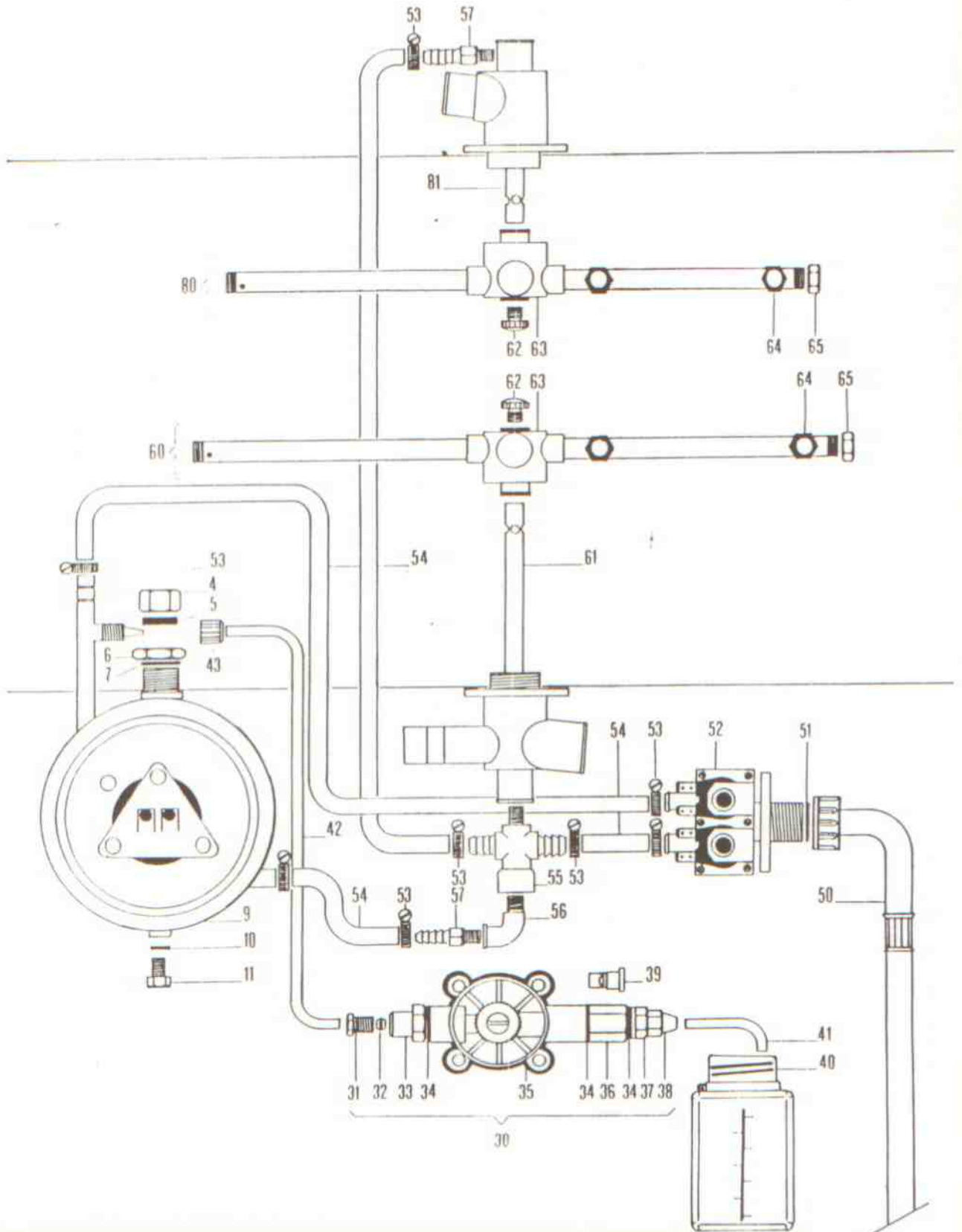

EURAST

- serie EINA -

cestas cuadradas - panier carré - cesto quadro  
square basket - fixer korb - vierkante korb

ref.	modelo	
3	-----4S	29530342 - TAPON CIEGO CROMADO H 3/8"
4	-----4S	2953A002 - TUBO TRANSMISOR CALOR
5	-----4S	29590359 - JUNTA 18 x 12 x 2
6	-----4S	29530362 - CONTRATUERCA CROMADA 1/2"
7	-----4S	C6690379 - JUNTA 20,22 x 3,53
8	-----4S	29590379 - JUNTA PLANA 14 x 7 x 2
9	-----4S	2954C009 - BOILER MONOFASICO E4S
	-----4S	2954E009 - BOILER TRIFASICO E4S
10	-----4S	29590389 - JUNTA DE AMIANTO 12x8x2 PLANA
11	-----4S	C1065359 - TORNILLO INOX. 8 x 10
30	-----4S	295M0099 - CONJUNTO DOSIFICADOR ABRILLANTADOR
31	-----4S	29550399 - RACORD SALIDA DOSIFICADOR E2S
32	-----4S	29550409 - BICONO SALIDA DOSIFICADOR
33	-----4S	29550419 - PORTA RACORD SALIDA DOSIFICADOR
34	-----4S	29580429 - JUNTA KLINGERIT DOSIFICADOR E2S
35	-----4S	29590439 - MEMBRANA DOSIFICADOR
36	-----4S	29590449 - RACORD SEGUNDA VALVULA ANTIRETORNO
37	-----4S	29590459 - BASE CONEXION TUBO ENTRADA ABRILLANTADOR
38	-----4S	29590469 - TUERCA ENTRADA DOSIFICADOR E2S
39	-----4S	29590479 - VALVULA ANTIRETORNO
40	-----4S	29590489 - DEPOSITO ABRILLANTADOR
41	-----4S	29590499 - TUBO DE ASPIRACION
42	-----4S	29590509 - TUBO INYECCION ABRILLANTADOR
43	-----4S	29550519 - TUERCA FIJACION TUBO
50	-----4S	295M0059 - TUBO CONEXION RED AGUA 1,5 mt
51	-----4S	29590529 - JUNTA 24x12x2
52	-----4S	29520539 - ELECTROVALVULA 2 VIAS 240 V
53	-----4S	C6460299 - BRIDA DE 14 x 16
54	-----4S	29590549 - TUBO CONDUCCION AGUA
60	-----4S	295M0089 - MOLINILLO ACLARADO INFERIOR E2S
62	-----4S	29540589 - TORNILLO FIJACION MOLINILLO
63	-----4S	29570229 - CUERPO CENTRAL MOLINILLO
65	-----4S	29340159 - TAPON EXTREMO MOLINILLO
66	-----4S	29540909 - TAPON BRAZO MOLINILLO
67	-----4S	29390149 - INYECTOR DE ACLARADO
71	-----4S	29540609 - TUBO INTERIOR TORRETA INFERIOR
72	-----4S	29550259 - TAPON TORRETA INFERIOR
73	-----4S	29590619 - ARANDELA NYLON 31x2
74	-----4S	29550629 - CASQUILLO MOLINILLO INFERIOR ACLARADO
75	-----4S	29550639 - FIJADOR CASQUILLO GIRO
76	-----4S	29550649 - REDUCCION
77	-----4S	29590659 - TETINA GOMA 90°
90	-----4S	295M0069 - MOLINILLO ACLARADO SUPERIOR E4S
91	-----4S	29540669 - TUBO INTERIOR TORRETA SUPERIOR
92	-----4S	29590579 - TETINA PARA TUBO 1/8" x 10

EURAST

- serie EINA -

cestas cuadradas - panier carré - cesto quadro  
 square basket - fixer korb - vierkante korb

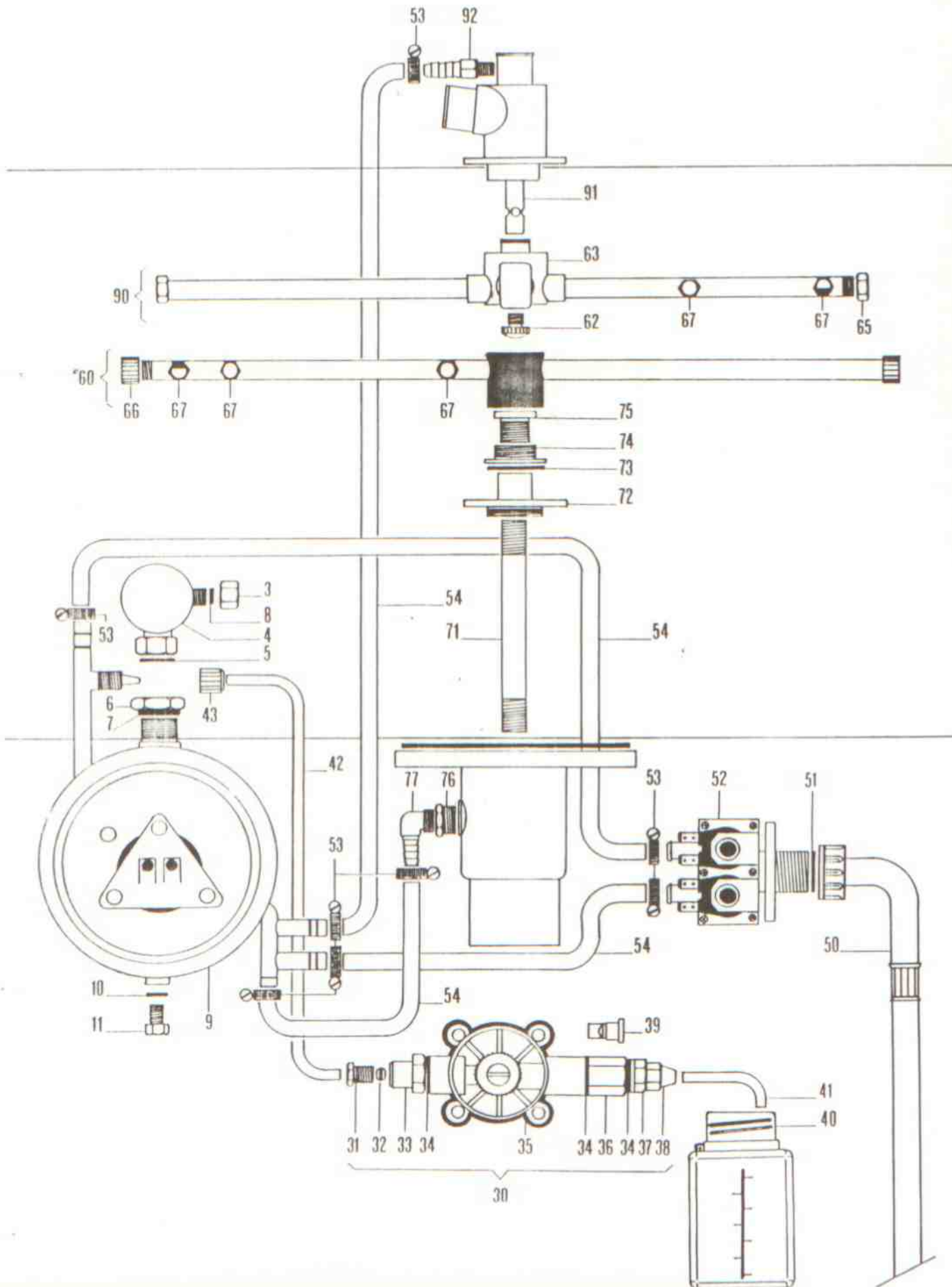

## EURAST - serie EINA -

cestas cuadradas - panier carré - cesto quadro  
square basket - fixer korb - vierkante korb

ref. código    modelo

- |    |          |          |   |                                |
|----|----------|----------|---|--------------------------------|
| 1  | 2S----4S | 29560679 | - | DESCALCIFICADOR DE RESINAS E2S |
| 2  | 2S----4S | C6460299 | - | BRIDA DE 10 x 16               |
| 3  | 2S----4S | 29590549 | - | TUBO CONDUCCION AGUA E2S       |
| 4  | 2S----4S | 29520689 | - | ELECTROVALVULA 3 VIAS E2S      |
| 10 | 2S----4S | 295M0079 | - | CONJUNTO CONTENIDOR SAL E2S    |

EURAST

- serie EINA -

cestas cuadradas - panier carré - cesto quadro  
square basket - fixer korb - vierkante korf

pág. 6

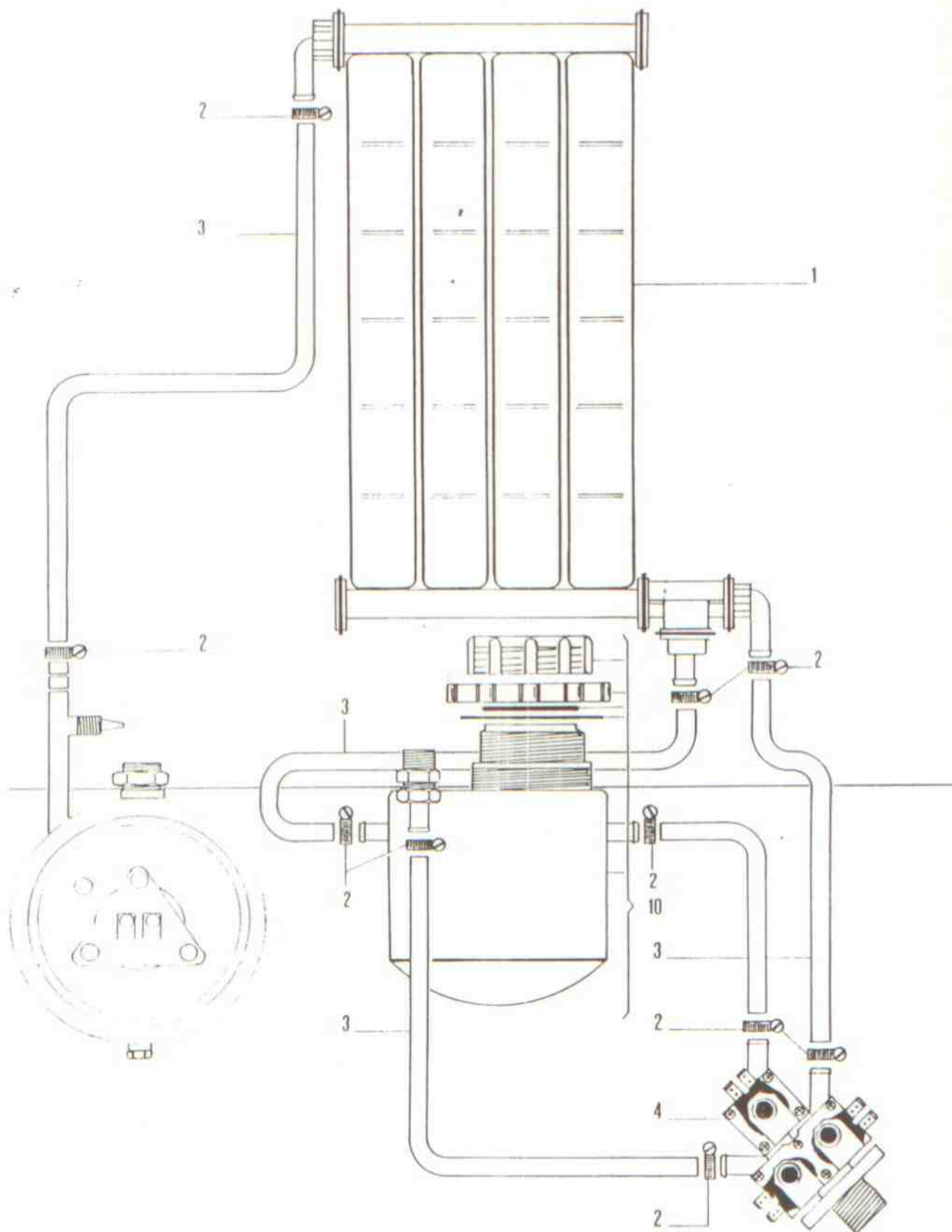

# EURAST - serie EINA -

cestas cuadradas - panier carré - cesto quadro  
square basket - fixer korb - vierkante korb

ref. c. modelos

1 !	ZS---4S	C5120239 - INTERRUPTOR PILOTO E2S
2 !	ZS---4S	C5120249 - PULSADOR PEQUEÑO E2S
3 !	ZS---4S	C5120259 - PILOTO DOBLE E2S
4 !	ZS---4S	29590699 - MANDO PROGRAMADOR E2S
5 !	ZS---4S	29550704 - CARATULA DE MANDOS E2S
6 Df	ZS---4S	C5120269 - PULSADOR PILOTO E2S
13 !	ZS---4S	C5322129 - PRESOSTATO E2S
14 !	ZS---4S	C5123239 - RELE RESISTENCIA PILOTO E2S
15 !	ZS---4S	29520719 - PROGRAMADOR CICLO E2S
16 !	ZS---4S	29520729 - PROGRAMADOR DEPURADOR E2S
17 !	ZS-----	C5420179 - CONDENSADOR 240V 10mF
!	-----4S	C5420189 - CONDENSADOR 240V 12,5mF
18 !	ZS---4S	C5320259 - CONEXION MULTIPLE FASTON
21 !	ZS---4S	C5322139 - TERMOSTATO O A 90°C
22 !	ZS---4S	29590739 - BASE MANDO TERMOSTATO
23 !	ZS---4S	29590749 - MANDO TERMOSTATO
30 Df	ZS---4S	29520759 - RESISTENCIA CUBA 2000W
31 !	ZS---4S	29590769 - JUNTA RESISTENCIA CALENTADOR E2S
32 !	ZS-----	29520779 - RESISTENCIA BOILER 2900W
!	-----4S	29520789 - RESISTENCIA BOILER 3400W

**EURAST** - serie **EINA** -

cestas cuadradas - panier carré - cesto quadro  
 square basket - fixer korb - vierkante korf

