

# Ersatzteilliste OSG 12.20

Spare part list / Liste Pièces détachées / Lista da piezas de recambio

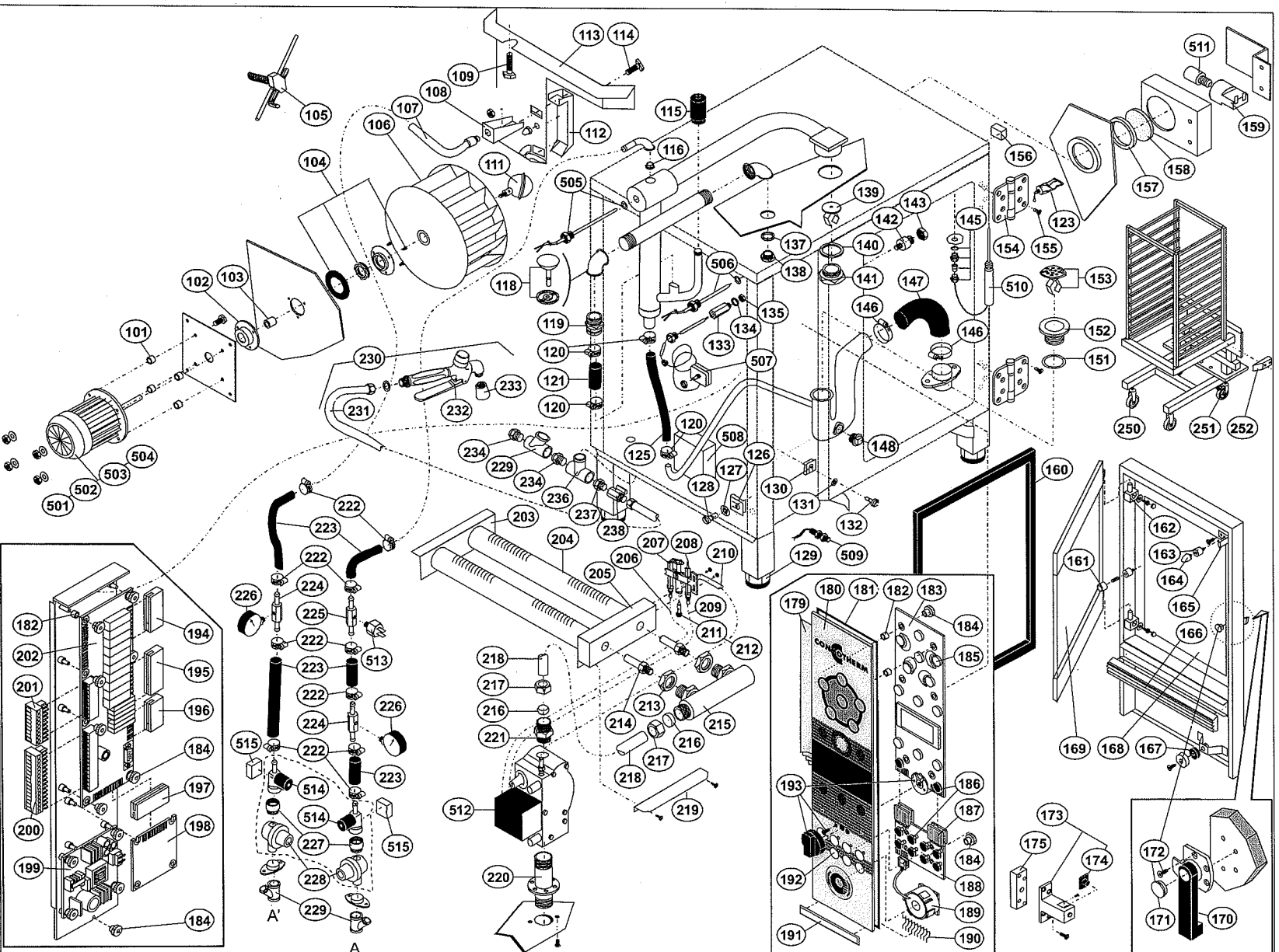

Les illustrations ont une visée purement illustrative.

If ordering spare parts always indicate the serial number of the unit.

Lors d'une commande de pièces détachées, indiquer toujours le numéro de série de l'appareil.

Según encargo de sustitución de pieza siempre indicar el número del aparato.

# Ersatzteilliste OSG 12.20

Spare part list / Liste Pièces détachées / Lista da piezas de recambio

Pos.	Art.-Nr.:	Beschreibung	Description	Désignation	Explicación:
101	600 51 31	Abstandsbuchse	Distancing bush	Douille d'écartement	Casquillo distanciador
102	500 80 25	Stopfbuchse	Stuffing box	Presse-étoupe	Prensaestopas
103	500 80 29	Wellenhülse Ø = 23	Motor shaft Ø = 23	Douille d'arbre Ø = 23	Collar Manguito del árbol Ø=23
104	500 80 35	Dichtungssatz Motorwelle	Seal set for motor shaft	Jeu de joints arbre moteur	Juego de juntas árbol del motor
105	600 00 49	Spezialschlüssel Ventilatorrad	Special key wrench for fan wheel	Clé spéciale roue de ventilateur	Llave especial - rueda del ventilador
106	600 00 50	Ventilatorrad 400x135 V2A	Fan wheel 400x135 V2A	Roue à aubes du ventilateur 400x135 V2A	Rueda de palas de ventilador 400x135 V2A
107	200 41 47	Wasserzulaufanschluss ODGE	Water inlet for injector nozzle	Raccordement d'arrivée d'eau	Conexión de entrada de agua
108	200 41 45	Wasserzulauftrinne OD/OS 6.10/10.10/12.20	Water inlet square OD/OS 6.10/10.10/12.20	Tuyau d'alimentation d'eau OD/OS 6.10/10.10/12.20	Tubo de alimentación de agua OD/OS 6.10/10.10/12.20
109	600 51 32	Drehlager für Ansaugblech M6x20	Pivot bearing for suction panel	Palier de rotation pour plaque d'aspiration M6x20	Cojinete de pivote para chapa de aspiración M6x20
111	600 60 09	Kugelsprühverteiler	Water diffuser	Diffuseur de vaporisation sphérique	Pulverizador esférico
112	200 41 43	Einspritzrohr viereckig OD/OS 12.20	Injection pipe square OD/OS 12.20	Tuyau d'injection carré OD/OS 12.20	Tubo cuadrado de inyección OD/OS 12.20
113	200 41 38	Ansaugblech	Suction panel	Plaque d'aspiration	Chapa de aspiración
114	600 51 33	Befestigungsschraube für Ansaugblech	Fastening screw for suction panel	Vis de fixation pour plaque d'aspiration	Tornillo de fijación para la chapa de aspiración
115	600 61 35	Schalldämpfer	Sound absorber	Silencieux	Insonorizador
116	600 60 15	Jet-Düse 1/8"	Jet nozzle 1/8"	Buse jet 1/8"	Tobera Jet 1/8"
118	600 61 24	Unterdruckausgleichsventil komplett	Low pressure valve complete	Soupape complète de compensation de dépression	Válvula compensadora de presión negativa - completa
119	600 60 42	Gewindenippel für Schlauchverschraubung	Threaded nipple for hose connection	Filetage pour raccord fileté de flexible	Racor roscado para conexión de manguera
120	600 61 27	Schlauchbinder 25-40	Hose connector 25-40	Raccord de tuyau 25-40	Abrazadera de manguera 25-40
121	700 20 27	Verbindungsschlauch 38x28	Connecting hose 38x28	Tuyau de raccord 38x28	Manguera de conexión 38x28
123	700 40 12	Schraubensicherungslack 10 ml	Loctite Typ 243 10ml	Loctite Typ 243 10ml	Loctite Typ 243 10ml
125	700 20 26	Verbindungsschlauch 28x18	Connection hose 28x18	Tuyau de raccord 28x18	Manguera de conexión 28x18
126	600 20 08	Aufsteckhalterung 6 mm	Holder 6 mm	Support de fixation 6 mm	Fijación insertable 6 mm
127	600 20 07	Stahl-Sicherungsring 6 mm	Washer 6 mm	Circlip en acier 6 mm	Anillo de empaquetadura 6 mm
128	600 20 11	Zapfen 6 mm	Pin 6 mm	Tourillon 6 mm	Muñón 6 mm
129	600 40 34	Stellfuß Ø 80x80	Adjustable foot Ø 80x80	Pied réglable Ø 80x80	Pie regulable Ø 80x80
130	600 20 04	Halterung 4mm	Holder 4mm	Support de fixation 4 mm	Fijación 4 mm
131	600 20 03	Sicherung 4mm	Washer 4mm	Circlip 4 mm	Anillo de empaquetadura 4 mm
132	600 20 02	Zapfen 4mm	Pin 4mm	Tourillon 4 mm	Muñón 4 mm
133	600 61 58	Verlängerungsstück	Extension piece	Pièce de rallonge	Prolongación
134	600 61 32	Dichtungsscheibe für Verlängerungsstück	Sealing washer for extension piece	Disque d'étanchéité pour pièce de rallonge	Disco de obturación para prolongación
135	600 61 54	Gegenmutter M16 x1,5x6	Counter nut M16 x1,5x6	Contre-écrou M16 x1,5x6	Contratuerca M16 x1,5x6
137	600 50 18	Flachdichtung 42x25	Flat seal 42x25	Joint plat 42x25	Junta plana 42x25
138	600 61 57	Verschraubung 3/4"	Connection piece 3/4"	Raccord 3/4"	Unión atornillada 3/4"
139	201 07 50	Überdruckventil OSG 12.20/ 20.20	Over pressure valve OSG 12.20/20.20	Valve de surpression OSG 12.20/20.20	Válvula de sobrepresión OSG 12.20/20.20
140	600 61 33	Dichtungsscheibe für Bypass	Sealing washer for Bypass	Disque d'étanchéité pour by-pass	Disco de obturación para Bypass
141	500 60 50	Verschraubung für Bypass	Connection for Bypass	Raccord pour by-pass	Unión atornillada para Bypass
142	600 51 30	Fühlerbefestigung	Probe fastener	Fixation de capteur	Fijación de palpador
143	800 40 71	Flachmutter M12	Flat nut M12	Ecrou plat M12	Tuerca plana M12
145	500 20 61	KTM Dichtungssatz	Seal set CTC	Garniture de joints pour sonde à cœur	Juego de juntas para sonda t. central
146	600 61 28	Schlauchbinder 50-70	Hose connector 50-70	Raccord de tuyau 50-70	Abrazadera de manguera 50-70
147	700 20 81	Schlauchwinkel Ø= 60	Hose bend Ø= 60	Coude de tuyau Ø= 60	Codo para manguera Ø= 60
148	600 60 79	Sechskantstopfen 1"	Hexagon plug 1"	Bouchons à six pans 1"	Tapón hexagonal 1"
151	500 80 28	Flachdichtung 58x40x1	Flat seal 58x40x1	Joint plat 58x40x1	Junta plana 58x40x1
152	300 70 83	Ablaufverschraubung	Drain connection	Raccord d'évacuation	Unión atornillada de salida
153	600 51 38	Ablaufsieb Ø = 82 CNS komplett	Drain sieve Ø = 82 CNS complete	Tamis Ø = 82 CNS complet	Tamiz de salida Ø=82 CNS completo
154	600 10 27	Scharnier HS 80; V2A	Hinge HS 80; V2A	Charnière HS 80; V2A	Bisagra de puerta HS 80; V2A
155	600 10 33	Befestigungsset Scharnier	Hardware for hinge	Jeu de fixation charnière	Juego de fijación - bisagra
156	600 40 14	Klebepuffer für Türe	PVC foot plate	Butée autocollante pour portes	Tampón adhesivo para puertas

# Ersatzteilliste OSG 12.20

## Spare part list / Liste Pièces détachées / Lista da piezas de recambio

157	500 50 26	Flachdichtung	Flat seal	Joint plat	Junta plana
158	500 50 55	Abdeckglas Lampe	Cover for oven lamp	Bride pour éclairage enceinte	Cubierta de luz del horno
159	500 50 50	Lampensockel	Lamp socket	Culot de lampe	Casquillo de lámpara
160	700 10 78	Türdichtung OSG12.20	Door gasket OSG12.20	Joint de porte OSG12.20	Junta de puerta OSG12.20
161	600 52 59	Abstandshalter P2 Tür SG	Spacer for P2 door floor units	Ercarteur pour porte P2 pour modèle sur pied	Distanciador para P2 puerta aparato estacionario
162	200 42 21	Scharnierteil unten für Innentür	Lower hinge part for inner door	Pièce charnière haut pour porte intérieur	Parte bisagra arriba para puerta interior
163	600 52 62	Distanzbolzen für Tür OSG 12.20/20.20	Spacer for door OSG 12.20/20.20	Boulon d'écartement pour porte OSG 12.20/20.20	Perno distanciador para puerta OSG 12.20/20.20
164	200 41 95	Silikonfeder für Tür	Silicon spring for P2 door	Ressort silicone pour P2 porte	Muelle silicon par puerta P2
165	800 90 75	Halteklammer Tür OSG	Clip for door OSG	Etrier de retenue porte OSG	Grapa retén puerta OSG
166	700 10 77	Querdichtung Tür OSG 12.20/20.20	Cross sealing door OSG 12.20/20.20	Joint transversal porte OSG 12.20/20.20	Junta transversal puerta OSG 12.20/20.20
167	500 30 80	Permanentmagnet Türe	Door magnet	Aimant permanent pour portes	Imán permanente - puertas
168	251 05 68	Außentür OSG 12.20	Outer door OSG 12.20	Porte extérieur OSG 12.20	Puerta exterior OSG 12.20
169	251 05 75	Innentür OSG 12.20 komplett	Inner door OSG 12.20 cpl.	Porte intérieur OSG 12.20	Puerta interior OSG 12.20
170	600 20 53	Drehhebelschluß	Door latch	Poignée béquille	Empuñadura
171	600 20 83	Abdeckkappe für Drehhebelschluß	Plastic plug for door latch	Chape pour poignée béquille	Chapa para empuñadura
172	600 20 43	Befestigungsset für Drehhebelschluß	Fixing set for door latch	Jeu de fixation pour poignée béquille	Juego de fijación para empuñadura
173	600 20 54	Kloben rechts 78 mm	Door catch right 78 mm	Valet de porte ouverture à droite 78 mm	Gozne de puerta abertura a la derecha 78 mm
174	600 20 62	Klobeneinsatz Kunststoff	Plastic inset for door catch right	Coussinet incliné en plastique ouverture à droite	Elemento de plástico inclinado abertura a la derecha
175	600 20 83	Klobenunterlage OSG12.20/20.20	Plastic plate for door catch OSG12.20/20.20	Support de gond de porte OSG12.20/20.20	Placa de apoyo OSG12.20/20.20
179	600 93 72	Frontfolie CONVOTHERM OSG rot	Front laminate piece CONVOTHERM OSG red	Membrane CONVOTHERM OSG rouge	Lamina CONVOTHERM OSG rojo
180	600 93 73	Frontfolie CONVOTHERM OSG - Picto rot	Front laminate piece CONVOTHERM OSG - Picto red	Membrane CONVOTHERM OSG - Picto rouge	Lamina CONVOTHERM OSG - Picto rojo
181	700 30 66	Dichtband	Seal strip	Ruban d'étanchéité	Cinta de obturación
182	800 90 30	Distanzhülse	Distancing bush	Entretoise	Magnuito distanciador
183	500 93 05	Bedien-Modul OSP 5000 BM	Operating module OSP 5000 BM	Modèle d'utilisation OSP 5000 BM	Modulo de manejo OSP 5000 BM
184	600 52 54	Rändelmutter für Steuerungs montage	Knurled nut M3	Ecrou moléte M3	Tuerca moleteada M3
185	500 93 06	Tasterkappe weiß 8,7 mm	Cap for key white 8,7mm	Capuchon touché 8,7mm blanc	Tapa de pulsador 8,7mm blanco
186	500 93 07	Tasterkappe schwarz 8,4 mm	Cap for key black 8,4mm	Capuchon touché 8,4mm noir	Tapa de pulsador 8,4mm negro
187	500 20 96	Stecker X11, X12 Picto	Terminal block X11, X12 Picto	Connecteur X11, X12 Picto	Conector X11, X12 Picto
188	500 93 02	Picto-Modul OSP *	Picto board OSP	Platine picot OSP	Picto placa OSP
189	500 93 11	Clima Display OSP/OSG	Clima Display OSP/OSG	Clima Display OSP/OSG	Clima Display OSP/OSG
190	400 61 13	Erdungsstreifen	Earth contact strips	Rubans de mise à la terre	Tiras de puesta a tierra
191	600 91 83	Blendenabschluss 181 mm	Overlay guard	Terminaison de panneau 181 mm de long	Listón 181 mm
192	600 92 66	Symbole für Picto-Steuerung OSP/OSG*	Symbols for Pictogram OSP/OSG*	Symboles pour Pictogram OSP/OSG*	Symbolos par Pictogram OSP/OSG*
193	500 93 20	KD-Set Rastwippe komplett	Adjusting rocker complete	Bouton à bascule de réglage complète	Balanceador de ajuste complete
194	500 20 90	Stecker X1	Terminal block X1	Connecteur X1	Conector X1
195	500 20 94	Stecker X2	Terminal block X2	Connecteur X2	Conector X2
196	500 20 95	Stecker X3	Terminal block X3	Connecteur X3	Conector X3
197	500 20 91	Stecker X5	Terminal block X5	Connecteur X5	Conector X5
198	500 93 10	Kommunikations-Modul * 5000 KM	Communication module 5000 KM	Module de communication 5000 KM	Módulo de comunicación 5000 KM
199	500 93 01	Versorgungs-Modul 5000 VM	Supply module 5000 VM	Module d'alimentation 5000 VM	Módulo de alimentación 5000 VM
200	500 20 97	Stecker X6	Terminal block X6	Connecteur X6	Conector X6
201	500 20 98	Stecker X7	Terminal block X7	Connecteur X7	Conector X7
202	500 93 00	Steuer-Modul 5000 SM	Control module 5000 SM	Module de commande 5000 SM	Module de commande 5000 SM
203	600 61 46	Brennerträger hinten	Burner holder rear	Support de brûleur arrière	Soporte de quemador - atrás
204	600 61 39	Gasbrenner 15 kW	Gas burner 15 kW	Brûleur à gaz 15 kW	Quegador de gas 15 kW
205	600 61 41	Brennerträger vorne ODG/OSG12.20	Burner holder front ODG/OSG12.20	Brûleur à gaz avant ODG/OSG12.20	Soporte de quemador - delante ODG/OSG12.20
206	400 81 00	Kabel Zündelektrode	Cable ignition electrode	Câble électrode d'allumage	Cable - Electrodo de encendido
207	400 81 01	Zündelektrode	Ignition electrode	Electrode d'allumage	Electrodo de encendido

# Ersatzteilliste OSG 12.20

## Spare part list / Liste Pièces détachées / Lista da piezas de recambio

208	400 81 04	Ionisationselektrode	Ionisation electrode	Electrode d'ionisation	Electrodo de ionización
209	400 8 103	Kabel Ionisationselektrode	Cable ionisation electrode	Câble électrode d'ionisation	Cable electrodo de ionización
210	200 00 56	Zündgasrohr	Pilot gas pipe	Tuyau de gaz d'allumage	Tubo piloto - gas
211	600 60 08	Pilotdüse 25/100	Pilot nozzle 25/100	Injecteur flamme pilote 25/100	Piloto 25/100
212	600 51 82	Pilotdüse 35/100	Pilot nozzle 35/100	Injecteur flamme pilote 35/100	Piloto 35/100
213	600 61 53	Gegenmutter 3/8" x5	Counter nut 3/8" x5	Contre-écrou 3/8" x5	Contratuerca 3/8" x5
214	-	Gasdüsen → auf Anfrage	Gas nozzle → on request	Injecteur gaz → sur demande	Toberas de gas
215	600 61 00	Gasverteilungsrohr ODG/OSG10.10/12.20	Gas distributor pipe ODG/OSG10.10/12.20	Tuyau de distribution de gaz ODG/OSG10.10/12.20	Tubo distribuidor de gas ODG/OSG10.10/12.20
216	600 61 49	Verschlusskegel Ø = 12x8	Conical seal Ø = 12x8	Cône d'obturation Ø = 12x8	Cono de cierre Ø = 12x8
217	600 61 51	Überwurfmutter A-Ø = 12	Union nut A-Ø = 12	Ecrou de raccordement Ø=12	Tuerca de unión Ø = 12
218	200 00 64	Brennergasrohr CU Ø = 12	Burner gas pipe CU Ø = 12	Tuyau de gaz de brûleur	Tubo quemador gas
219	200 40 46	Primärluftblech ODG/OSG12.20	Primary air panel ODG/OSG12.20	Plaque d'air primaire ODG/OSG12.20	Chapa de aire primario ODG/OSG12.20
220	600 61 86	Gasanschlussgewindestutzen	Threaded gas connector	Raccord fileté de raccordement de gaz	Tubuladura roscada - gas
221	600 61 56	Reduzierung 1/2"	Reducing piece 1/2"	Réducteur 1/2"	Reducción 1/2"
222	600 61 26	Schlauchbinder 12-20	Hose connector 12-20	Raccord de tuyau 12-20	Abrazadera de manguera 12-20
223	700 20 33	Schlauch Ø innen 17x10	Hose - inner Ø 17x10	Tuyau Ø intérieur 17x10	Manguera Ø interior 17x10
224	600 60 27	T-Stück für Manometer 1/8"	T-piece for pressure gauge 1/8"	Pièce en T pour manomètre 1/8"	Pieza en T para manómetro 1/8"
225	600 60 16	Verbindungsdüse Ø 0,7	Connecting nozzle Ø 0,7	Buse de liaison Ø=0,7	Tobera de unión Ø=0,7
226	600 61 40	Manometer	Pressure gauge	Manomètre	Manómetro
227	600 61 59	Muffe 3/4"i x 1/2"a	Sleeve 3/4"i x 1/2"a	Manchon 3/4"i x 1/2"e	Manguito 3/4"i x 1/2"a
228	500 10 85	Druckregulierungsventil	Pressure regulator valve	Soupape de régulation de pression	Válvula reguladora de presión
229	600 60 61	Wasserfilter 3/4" OSgas	Water filter 3/4" OSgas	Filtre à eau 3/4" OSgas	Filtro de agua 3/4" OSgas
230	300 70 09	Handbrauseset komplett ODG/OSG 12.20	Hand shower set for ODG/OSG 12.20	Kit douchette ODG/OSG 12.20	Juego de ducha ODG/OSG 12.20
231	700 20 70	Brauseschlauch 2,05 m	Shower hose 2,05 m	Flexible pour douchette 2,05 m	Manguera de ducha 2,05 m
232	600 50 05	Handbrause 1/2"	Hand shower 1/2"	Douchette 1/2"	Ducha de mano 1/2"
233	600 50 06	Brausekopf 3/8"	Shower head 3/8"	Arrosoir 3/8"	Cabezal rociador 3/8"
234	600 60 65	Doppelnippel verchromt 3/4"	Double nipple chrome 3/4"	Embout male chromé 3/4"	Boquilla doble cromada 3/4"
236	600 60 66	T-Stück verchromt 3/4" i-i	T-Piece chrome 3/4" i-i (inner)	Pièce en chromée 3/4"(f-f-f)	Pieza en T cromada 3/4"
237	600 60 64	Reduzierstück 3/4"a x 1/2" a	Reducing piece 3/4"outer x 1/2" out.	Réducteur 3/4"male x 1/2" male	Reductor 3/4" x 1/2"
238	600 60 74	Kugelhahn	Ball valve	Robinet à boisseau sphérique	Grifo esférico
250	600 40 66	Bockrolle	Fixed castors	Rouleaux de support	Rodillo de caballete
251	600 40 56	Lenkrolle	Swivel castors	Galet de guidage	Rodillo guía
252	200 65 14	Einfahrkeil OD/OS 12.20/20.20gas	Plastic guides OD/OS 12.20/20.20gas	Cale d'alimentation OD/OS 12.20/20.20gas	Cuña de recepción OD/OS 12.20/20.20gas
501	500 80 72	Wechselstrommotor 220-240V, 50Hz OSG 12.20/20.20	A.C. Motor 220-240V, 50Hz OSG 12.20/20.20	Moteur alternatif 220-240V, 50Hz OSG 12.20/20.20	Motor alternativo 220-240V, 50Hz OSG 12.20/20.20
502	500 80 62	Wechselstrommotor 220-240V, 60Hz OSG 12.20/20.20	A.C. Motor 220-240V, 60Hz OSG 12.20/20.20	Moteur alternatif 220-240V, 60Hz OSG 12.20/20.20	Motor alternativo 220-240V, 60Hz OSG 12.20/20.20
503	500 80 71	Drehstrommotor 230/40V, OSG 12.20/20.20	A.C. Motor 230/40V, OSG 12.20/20.20	Moteur AC 230/40V, OSG 12.20/20.20	Motor trifásico 230/40V, OSG 12.20/20.20
504	500 80 17	Wechselstrommotor 0,48kW GE UL 12.18/12.20	A.C. Motor 0,48kW GE UL 12.18/12.20	Moteur alternatif 0,48kW GE UL 12.18/12.20	Motor alternativo 0,48kW GE UL 12.18/12.20
505	500 10 15	Thermoelementfühler Bypass OSG	Thermocouple probe for bypass OSG	Thermocouple sonde pour by-pass OSG	Termoelemento sonda para bypass OSG
506	500 10 16	Thermoelementfühler Garraum OSG	Thermocouple probe for oven chamber OSG	Thermocouple sonde de case intérieur OSG	Termoelemento sonda par horno interior OSG
507	500 10 31	STB 325°C OSG	Safety thermostat 325°C OSG	Sécurité thermique 325°C OSG	Termostato de seguridad 325°C OSG
508	600 61 90	Gasfeuerungsautomat	Gas burner controller	Coffret de contrôle	Gas tubo de encendido
509	500 30 79	Türkontaktschalter	Door magnet switch	Interrupteur magnétique de porte	Interruptor magnético de puerta
510	500 20 69	Kerntemperatur-Messfühler 4-Punkt	Multi point CTC probe	Sac des multi point	Sonda de temperatura central de 4 puntos
511	500 50 45	Glühlampe 25W	Lamp 25W	Ampoule 25W	Bombilla de 25W
512	600 61 91	Gasventil OSG	Gas valve OSG	Vanne de gaz OSG	Valvula de OSG
513	500 90 63	Druckschalter OSG	Pressure switch OSG	Interrupteur inv. manométrique OSG	Interruptor de presión OSG
514	500 10 59	Einfachmagnetventil 220-240V OSG	Solenoid valve 220-240V OSG	Electrovanne simple 220-240V OSG	Valvula magnética 220-240V OSG
515	400 10 75	Entstörfilter Magnetventil	Interference filter f solenoid valve	Filtre antiparasite électrovanne	Filtro antiparasitario p. valvula



- B5: Bypass
- N6: Garraum
- B10: KTM
- S7: Türkontaktschalter door switch
- N7: STB
- Y3/1: MV1 Ventil-Pilotflamme valve pilot
- Y3/2: MV2 Ventil-Hauptbrenner
- P1: Druckschalter pressure switch
- E5: Garraumleuchte oven lamp
- Y1: Beschwängung steaming
- Y2: Bypasskühlung cooling

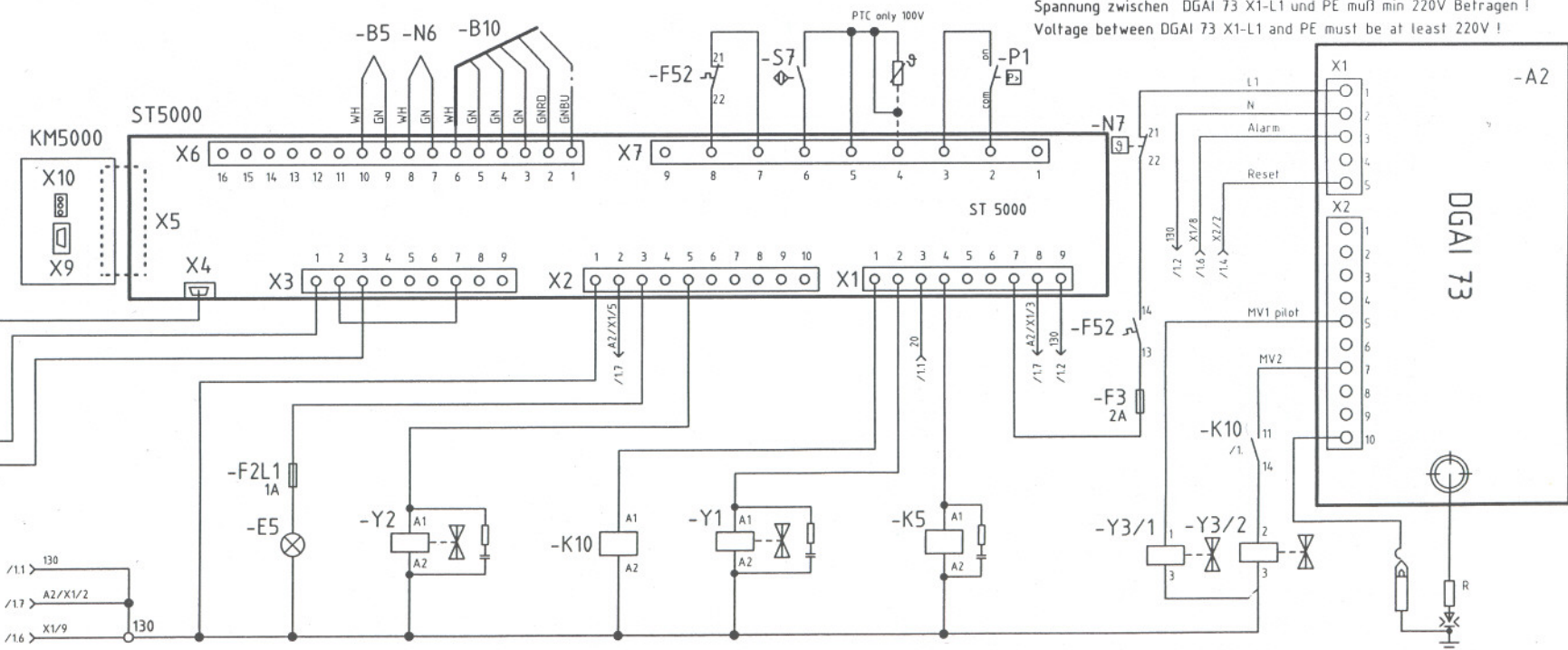
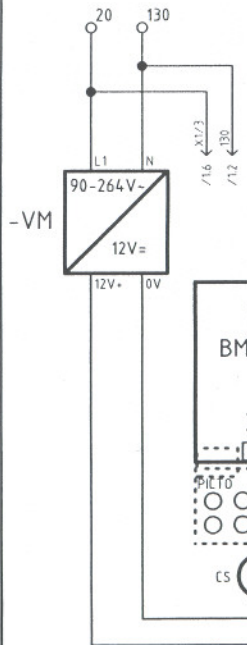
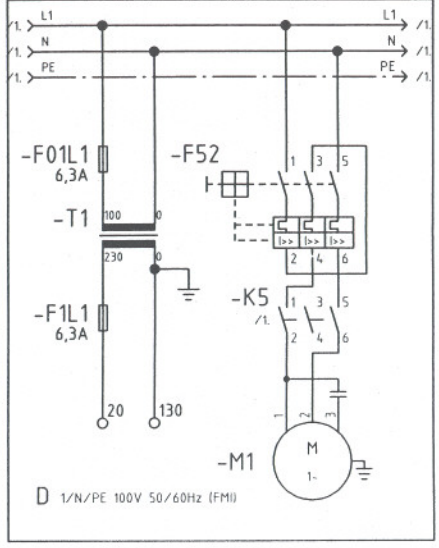
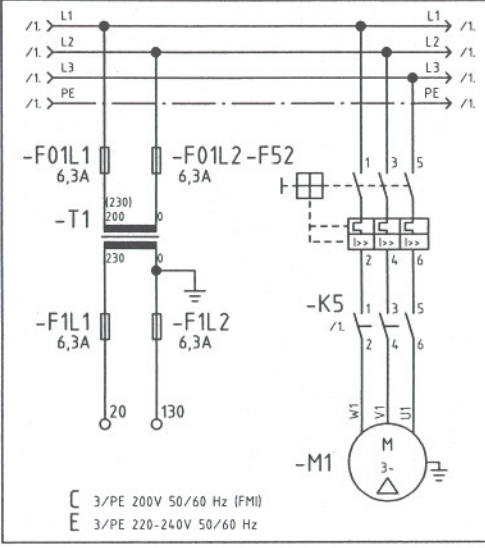
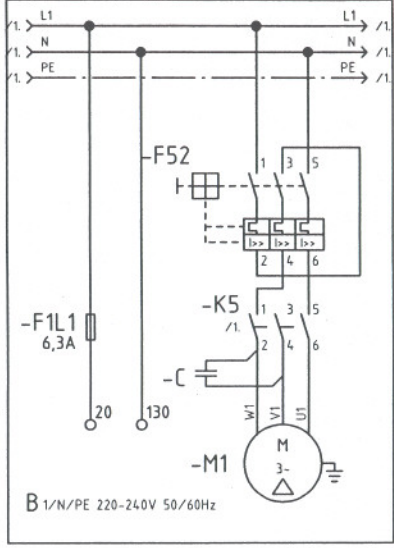
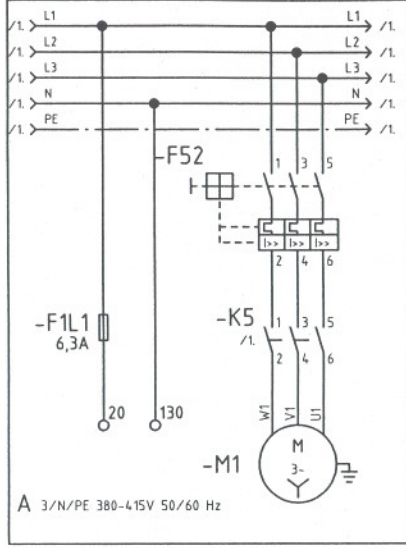

Benennung	Voltage	6.10GE 10.10GE	12.20GE	Art.-Nr.: Part No.: code art.:	Bezeichnung:	Description:	Description:	Explicación:
SM5000		x	x	5009300	Steuerung 5000 SM (Steuermodul)	Electronic board 5000 SM (Control module)	Commande électronique 5000 SM (module de commande)	Mando 5000 SM (módulo de mando)
VM5000		x	x	5009301	Steuerung 5000 VM (Versorgungsmodul)	Electronic board 5000 VM (Supply module)	Commande électronique 5000 VM (module d'alimentation)	Mando 5000 VM (módulo de alimentación)
BM5000		x	x	5009305	Steuerung 5000 BM OSP (Bedienmodul)	Electronic board BM OSC (Operating module)	Commande électronique 5000 BM OSC (module d'utilisation)	Mando 5000 BM OSC (módulo de manejo)
KM5000		x	x	5009310	Steuerung 5000 KM Kommunikationsmodul (Optional)	Electronic board 5000 KM (Communication module)	Commande électronique 5000 KM (module de communication)	Mando 5000 KM (módulo de comunicación)
W1		x	x	5009304	Verbindungskabel SM auf BM Steuerung 5000	Connection cable SM to BM electronic board 5000	Cable d'alimentation SM-BM commande électronique 5000	Cable de conexión SM a BM mando 5000
B5		x	x	5001015	Thermoelementfühler Bypass OSG	Thermocouple probe for bypass OSG	Thermocouple sonde pour bypass OSG	Termoelemento sonda para bypass OSG
N6		x	x	5001016	Thermoelementfühler Garraum OSG	Thermocouple probe for oven chamber OSG	Thermocouple sonde de case interieur OSG	Termoelemento sonda de horno interior OSG
B10		x	x	5002068	Kerntemperatur-Meßfühler 4-Punkt	Multi-point CTC probe	SàC des multi points	Sonda de temperatura central de 4 puntos
N7		x	x	5001041	Sicherheitstemperaturbegrenzer eigenbruchsicher	Safety thermostat convection	Thermostat de securité air pulsé 340°C	Termostato de seguridad aire caliente
L1,L2,L3,N		x	x	4006023	Reihenklemme 4mm²	Terminal block 1pol. 4mm²	Barette de distribution 4mm²	Conector en fila 4mm²
PE		x	x	4006026	Schutzleiterklemme 4mm² grün/gelb	Ground terminal 4mm²	Cosse de mise à la terre 4mm²	Conector de puesta a tierra 4mm²
20,130		x	x	4006165	Schneid-Reihenklemme 1,5mm²	Self cutting terminal block 1,5mm²	Barette à bornes guillotine 1,5mm²	Barette à bornes guillotine 1,5mm²
130		x	x	4006169	Schneid/Schraub-Reihenklemme 2,5mm²	Combined self cutting-screw terminal 1,5mm²	Barette à bornes a vis/ guillotine 1,5mm²	Barette à bornes a vis/ guillotine 1,5mm²
F01L1,F01L2 F1L1,F1L2 F3		x	x	4004009	Schneid-Reihensicherungsklemme 2,5mm²	Terminal block self cutting 2,5mm²	Bornier de fusible guillotine 2,5mm²	Borne de fusible cortante 2,5mm²
6,3A		x	x	4005068	Feinsicherung 6,3A träge	Glass fuse 6,3A	Fusible 6,3A	Fusible 6,3A
2A		x	x	4005066	Feinsicherung 2A träge	Glass fuse 2A	Fusible 2A	Fusible 2A
F2L1		x	x	4004021	Reihensicherungsklemme Schneid+Schraub	Terminal self cutting / screw	Barette à bornes guillotine	Barette à bornes guillotine
1A		x	x	4005064	Feinsicherung 1A träge	Glass fuse 1A	Fusible 1A	Fusible 1A
F10L1, F10N	F G	x	x	4004060	Sicherungshalter 15A 300V 2-polig	Fuse holder 15A 300V	Bornier de fusible 15A 300V	Borne de fusible 15A 300V
15A	F G	x	x	4005081	Sicherungseinsatz 15A 300V	Fuse link 15A 300V Class G	Fusible 15A 300V Class G	Fusible 15A 300V Class G
E5		x	x	5005016	Fassung mit Glühbirne 25W/220V	Lamp with holder 25W/220V	Douille avec ampoule 25W/220V	Casquillo con bombilla de 25W/220V
25W		x	x	5005045	Glühlampe 25W/220V	Lamp 25W/220V temp. resistant	Ampoule 25W/220V	Bombilla de 25W/220V
K5,K55		x	x	4001020	Schütz 22 A 240V 50-60Hz	Contacteur 240V 50-60Hz 22A	Contacteur 240V 50-60Hz 22A	Contacteur 22A 240V 50-60Hz
K10		x	x	4000013	Relais 230V AC	Contacteur 230V AC ODG Automatic	Contacteur 230V IAC ODG Automatic	Contacteur 230V /AC ODG Automatic
RC1		x	x	4001078	Entstörfilter-Schiele Schütz; bis 240V	Interference filter f. contacteur	Filtre antiparasite contacteur	Filtro antiparasitario p. contacteur
T1	E	x		5002035	Transformator 320 VA Sparrafo offen	Transformer 320 VA	transformateur 320VA	transformateur 320VA
T1	F G	x	x	5002029	Transformator 120V/24V 50VA	Transformer 120V/24V 50VA	transformateur 120V/24V 50VA	transformateur 120V/24V 50VA
T1	C B	x	x	5002039	Transformator 100V/200V/230V-230V (trenn)	Transformer 200 - 240 V 50-60Hz	Transformateur 200-240V 50-60Hz	Transformador 200-240V 50-60Hz
X1		x	x	5002090	Stecker X1 OSC, OSG, OSP	Terminal block X1 OSC, OSG, OSP	Connecteur X1 OSC, OSG, OSP	Conector X1 OSC, OSG, OSP
X2		x	x	5002094	Stecker X2 OSC, OSG, OSP	Terminal block X2 OSC, OSG, OSP	Connecteur X2 OSC, OSG, OSP	Conector X2 OSC, OSG, OSP
X3		x	x	5002095	Stecker X3 OSC, OSG, OSP	Terminal block X3 OSC, OSG, OSP	Connecteur X3 OSC, OSG, OSP	Conector X3 OSC, OSG, OSP
X5		x	x	5002091	Stecker X5 OSC, OSG, OSP (Option)	Terminal block X5 OSC, OSG, OSP	Connecteur X5 OSC, OSG, OSP	Conector X5 OSC, OSG, OSP
X6		x	x	5002097	Stecker X6 OSC, OSG, OSP	Terminal block X6 OSC, OSG, OSP	Connecteur X6 OSC, OSG, OSP	Conector X6 OSC, OSG, OSP
X7		x	x	5002098	Stecker X7 OSC, OSG, OSP	Terminal block X7 OSC, OSG, OSP	Connecteur X7 OSC, OSG, OSP	Conector X7 OSC, OSG, OSP
M1 F52	A	x	x	5008045 4002035	Drehstrommotor 230/440V Motorschutzschalter 1,6-2,5 A	AC motor 230/440V Motor protection switch 1,6-2,5 A	Moteur AC 230/440V Relais Protection Moteur 1,6-2,5 A	Motor trifásico 230/440V Guardamotor 1,6-2,5A
M1 F52	B		x	5008071 4002036	Drehstrommotor 230/400V Motorschutzschalter 2,5-4 A 200V	AC motor 230/400V Motor protection switch 2,5-4 A 200V	Moteur AC 230/400V Relais Protection Moteur 2,5-4 A 200V	Motor trifásico 230/240V Guardamotor 2,5-4 A 200V
M1 F52	C	x	x	5008045 4002036	Drehstrommotor 230/440V Motorschutzschalter 2,5-4 A 200V	AC motor 230/440V Motor protection switch 2,5-4 A 200V	Moteur 230/440V Relais Protection Moteur 2,5-4 A 200V	Motor trifásico 230/440V Guardamotor 2,5-4 A 200V
M1 F52	D	x		5008045 4002035 4001083	Drehstrommotor 230/440V Motorschutzschalter 1,6-2,5 A 200V Kondensator 16µF	AC motor 230/440V Motor protection switch 1,6-2,5 A 200V 16µF	Moteur 230/440V Relais Protection Moteur 1,6-2,5 A 200V Condensateur 16µF	Motor trifásico 230/440V Guardamotor 1,6-2,5 A 200V 16µF
M1 F52	D		x	5008072 4002036	Wechselstrommotor 220-240V 50Hz ODG Motorschutzschalter 2,5-4 A	motor 220-240V 50Hz ODG Motor protection switch 2,5-4 A	Moteur 220-240V 50Hz ODG Relais Protection Moteur 2,5-4 A	Motor 220-240V 50Hz ODG Guardamotor 2,5-4 A
M1 F52	E	x		5008034 4002036	Wechselstrommotor 100V 50/60Hz ODG Motorschutzschalter 2,5-4 A 200V	motor 100V 50/60Hz ODG Motor protection switch 2,5-4 A 200V	Moteur 100V 50/60Hz ODG Relais Protection Moteur 2,5-4 A 200V	motor 100V 50/60Hz ODG Guardamotor 2,5-4 A 200V
M1 F52	F	x		5008074 4002062	Wechselstrommotor 110-120V 60Hz ODG Überstromrelais 4-6,3A	motor 110-120V 60Hz ODG Motor protection switch 4-6,3 A	Moteur 110-120V 60Hz ODG Relais Protection Moteur 4-6,3 A	motor 110-120V 60Hz ODG Guardamotor 4-6,3 A
M1 F52	F		x	5008017 4002061	Wechselstrommotor 110-120V 60Hz ODG Überstromrelais 7-10A	motor 110-120V 60Hz ODG Motor protection switch 7-10 A	Moteur 110-120V 60Hz ODG Relais Protection Moteur 7-10 A	motor 110-120V 60Hz ODG Guardamotor 7-10 A
M1 Q5	G	x		5008013 4002038	Wechselstrommotor 110-120V 60Hz Motorschutzschalter 4-6,3A	motor 110-120V 60Hz ODG Relais Protection Moteur 4-6,3 A 200V	Moteur 110-120V 60Hz ODG Relais Protection Moteur 4-6,3 A 200V	motor 110-120V 60Hz ODG Guardamotor 4-6,3 A 200V
M1 Q5	G		x	5008014 4002037	Wechselstrommotor 110-120V 60Hz Motorschutzschalter 6-10A	motor 110-120V 60Hz ODG Motor protection switch 6-10 A 200V	Moteur 110-120V 60Hz ODG Relais Protection Moteur 6-10 A 200V	motor 110-120V 60Hz ODG Guardamotor 6-10 A 200V
S7		x	x	5003079 5003080	Türkontaktschalter Permanentmagnet Türe ODgas	Door magnet switch Door magnet ODgas	Interrupteur magnétique de porte Imant de porte ODgaz	Interruptor magnético de puerta Imán permanente de puerta ODgas
Y1/Y2		x	x	5001080	Doppelmagnetventil 200-240V Odgas	Double solenoid valve 200-240V Odgas	Electrovanne double 200-240V Odgaz	Válvula magnética doble 200-240V
RC2		x	x	4001075	Entstörfilter Magnetventil	Interference filter for solenoid valve	Filtre antiparasite electrovanne	Filtro antiparasitario p. válvula manética
Y3		x	x	6006191	Gasventil ODGEautomatic	Gas valve ODGEautomatic	Vanne de gaz ODGEautomatic	Válvula de ODGEautomatic
DGAI 73		x	x	6006190 6006194	Gasfeuerungsautomat Steckersatz	Gas burner controller plug	Gas burner controller connecteur	Gas burner controller conector